

NL-TPL-1200x80-48W-xx-z

TECHNISCHE DATEN

Modell-Typ	NL-TPL-1200x80-48W-xx-z
Netzspannung	220 V - 240 V
Netzteil	OSRAM OT FIT 55/220-240/1A0 CS L
Systemleistung	48 W
Netzfrequenz	50–60 Hz
Netzleistungsfaktor (PF)	0,98
LED Typ	AS-5630WxA2-C2C065-0101-YCx-LTH
Anzahl an LEDs	128 Stk
Abstrahlwinkel	120°
PCB Material	Aluminium
Maße	1200mm x 80mm x 77mm
Gewicht	2,7 kg
Schutzart	IP65
Arbeitstemperatur (tc)	-20° C – +68° C
Umgebungstemperatur (ta)	-20° C – +45° C
LED Lebensdauer (L70)	min. 80 000 h
Farbwiedergabe	Ra > 80



MADE IN EU

IP65

DALI

TOUCH
DIM

CLO

IK08

EMERG.

120°

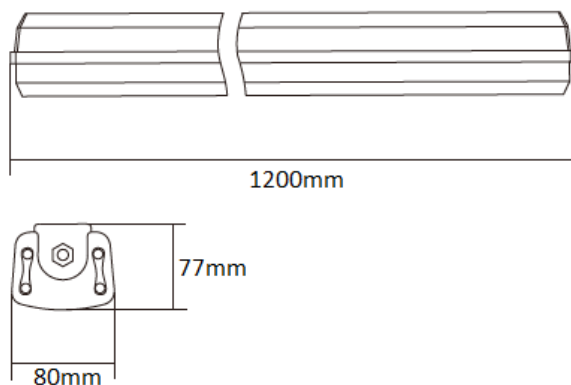

Der hochwertige Aluminiumkörper bietet eine hervorragende Wärmeableitung.

EINSATZBEREICH UND VORTEILE

Die hochwertigen Universalleuchtkörper TPL sind vor allem für die Beleuchtung von Industriebetrieben, Korridoren und Werkstätten geeignet. Der hohe IP-Schutzgrad schützt die Leuchtkörper vor Staubpartikeln und ungünstigen Einflüssen von Industrieräumen.

Der Aluminiumkörper sorgt für eine optimale Wärmeableitung. Die Leuchte kann mit Halterungen direkt an der Decke oder als Pendelleuchte montiert werden.

TPL-Leuchten werden standardmäßig mit einem milchigen Diffusor geliefert. Für höhere Decken kann ein klarer Diffusor verwendet werden. Das Gerät kann mit einem Notlichtmodul oder DALI ausgestattet werden.

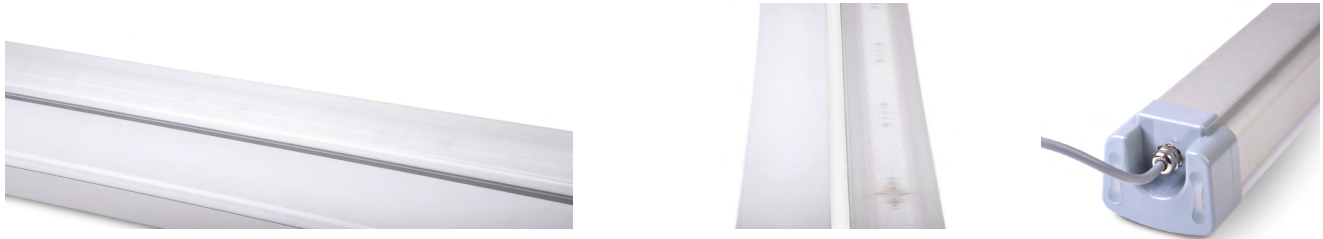

FARBTEMPERATUR UND LICHTSTROM

Bestellnr.	Produktcode	Diffusor / Ausführung	CCT	Farbtemperatur	Lichtstrom
51975-50	NL-TPL-1200x80-48W-WD-m	opal / standard	5 000 K	tageslichtweiß	6 910 lm
51975-40	NL-TPL-1200x80-48W-WN-m	opal / standard	4 000 K	normalweiß	6 910 lm
51975-30	NL-TPL-1200x80-48W-WW-m	opal / standard	3 000 K	warmweiß	6 220 lm
51978-50	NL-TPL-1200x80-48W-WD-c	klar / standard	5 000 K	tageslichtweiß	7 310 lm
51978-40	NL-TPL-1200x80-48W-WN-c	klar / standard	4 000 K	normalweiß	7 310 lm
51978-30	NL-TPL-1200x80-48W-WW-c	klar / standard	3 000 K	warmweiß	6 580 lm
51995-50	NL-TPL-1200x80-48W-WD-m-D	opal / DALI	5 000 K	tageslichtweiß	6 910 lm
51995-40	NL-TPL-1200x80-48W-WN-m-D	opal / DALI	4 000 K	normalweiß	6 910 lm
51995-30	NL-TPL-1200x80-48W-WW-m-D	opal / DALI	3 000 K	warmweiß	6 220 lm
51998-50	NL-TPL-1200x80-48W-WD-c-D	klar / DALI	5 000 K	tageslichtweiß	7 310 lm
51998-40	NL-TPL-1200x80-48W-WN-c-D	klar / DALI	4 000 K	normalweiß	7 310 lm
51998-30	NL-TPL-1200x80-48W-WW-c-D	klar / DALI	3 000 K	warmweiß	6 580 lm
51969-50	NL-TPL-1200x80-48W-WD-m-N	opal / Notlichtmodul	5 000 K	tageslichtweiß	6 910 lm
51969-40	NL-TPL-1200x80-48W-WN-m-N	opal / Notlichtmodul	4 000 K	normalweiß	6 910 lm
51969-30	NL-TPL-1200x80-48W-WW-m-N	opal / Notlichtmodul	3 000 K	warmweiß	6 220 lm
51972-50	NL-TPL-1200x80-48W-WD-c-N	klar / Notlichtmodul	5 000 K	tageslichtweiß	7 310 lm
51972-40	NL-TPL-1200x80-48W-WN-c-N	klar / Notlichtmodul	4 000 K	normalweiß	7 310 lm
51972-30	NL-TPL-1200x80-48W-WW-c-N	klar / Notlichtmodul	3 000 K	warmweiß	6 580 lm
52495-50	NL-TPL-1200x80-48W-WD-m-D-N	opal / DALI / Notlicht.	5 000 K	tageslichtweiß	6 910 lm
52495-40	NL-TPL-1200x80-48W-WN-m-D-N	opal / DALI / Notlicht.	4 000 K	normalweiß	6 910 lm
52495-30	NL-TPL-1200x80-48W-WW-m-D-N	opal / DALI / Notlicht.	3 000 K	warmweiß	6 220 lm
52498-50	NL-TPL-1200x80-48W-WD-c-D-N	klar / DALI / Notlicht.	5 000 K	tageslichtweiß	7 310 lm
52498-40	NL-TPL-1200x80-48W-WN-c-D-N	klar / DALI / Notlicht.	4 000 K	normalweiß	7 310 lm
52498-30	NL-TPL-1200x80-48W-WW-c-D-N	klar / DALI / Notlicht.	3 000 K	warmweiß	6 580 lm